

BUSETTE À DRAINAGE CACHÉ

Pour répondre à la demande du marché, nous avons créé une busette à drainage caché modulable qui peut être adaptée à votre environnement.

BUSETTE À DRAINAGE CACHÉ

B403201BD2C

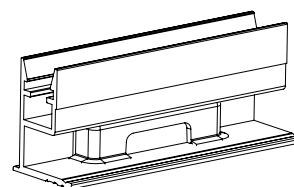
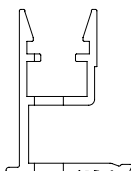
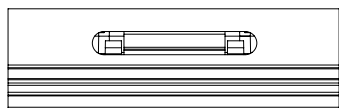
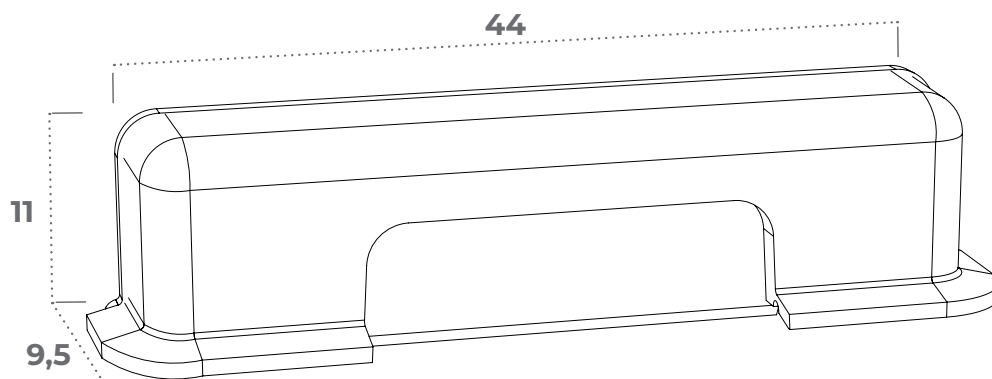

APPLICATIONS

Vous trouverez dans cette fiche de présentation notre version de base qui est le **modèle le plus compact** que nous pouvons réaliser :

- **Lumière de 30 x 5 mm**
- Le **décalage de la lumière** par rapport à la **paroi est de 1 mm**
- **Hauteur totale de 10 mm**
- Fabriqué en **polyamide noir**, il est **100 % recyclable**

BUSETTE À DRAINAGE CACHÉ

RÉFÉRENCES ET CARACTÉRISTIQUES

Référence	Coloris	Condit.
B403201BD2C	Noir	Carton 1000

PRODUITS COMPLÉMENTAIRES

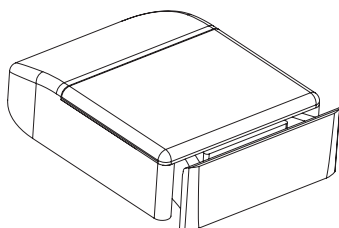

**BUTÉE
MANTA H12**

B2210001BU2C

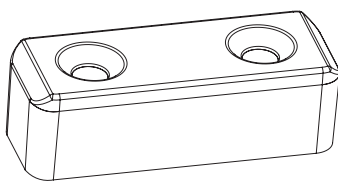

**CALE ANTI-DÉGONDAGE
COULISSANT**

B1813401AD4C

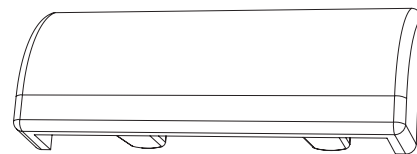

**PARE TEMPÊTE
ASTER ALU BLANC**

B4010251PT2C